

(株) トリコン砲弾型LEDランプ

φ3赤外LEDランプ

データシート(暫定版)

型式名: IR709JA-3A02-B7

1 特長

| | |
|-------|--------------------|
| 製品名 | 赤外LEDランプ |
| チップ素材 | AlGaInP/Si |
| ピーク波長 | 700 nm typ. |
| 樹脂型 | φ3 |
| 樹脂色 | 透明 |
| リード形状 | ストッパーなし 半田タイプ有り |

2 外観図 単位(mm)

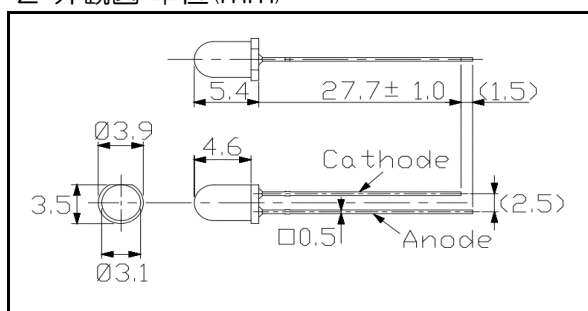

3 絶対最大定格 (Ta=25°C)

| 項目 | 記号 | 定格値 | 単位 |
|--------|----------------|-----------|------|
| 許容損失 | P_D | 250 | mW |
| 順方向電流 | I_F | 100 | mA |
| パルス順電流 | I_{FP} | 500 (注1) | mA |
| 逆方向電圧 | V_R | 10 | V |
| 熱抵抗 | $R_{th_{j-a}}$ | 290 | °C/W |
| 接合部温度 | T_j | 100 | °C |
| 動作温度 | T_{OPR} | -30 ~ 85 | °C |
| 保存温度 | T_{STG} | -30 ~ 100 | °C |
| 半田付け温度 | T_{SOL} | 260 (注2) | °C |

注1: パルス幅 10 μ sec以下、Duty比 1/100以下。

注2: 5sec以内。

〒696-0102 島根県邑智郡邑南町中野3825番地8

Tel: 0855-95-2150

E-mail: info@toricon.co.jp

Fax: 0855-95-0120

https://www.toricon.co.jp/

(株) トリコン砲弾型LEDランプ

φ3赤外LEDランプ

データシート(暫定版)

型式名: IR709JA-3A02-B7

4 電氣的・光学的特性 (Ta=25°C)

| 項目 | 記号 | 条件 | 最小 | 標準 | 最大 | 単位 |
|--------------|-----------------|-------------------------|---------------------|-----|-----|---------------|
| 順方向電圧 | V_F | $I_F = 50\text{mA}$ | | 1.9 | 2.4 | V |
| | V_{FP} | $I_{FP} = 500\text{mA}$ | | 3.2 | | |
| 逆方向電流 | I_R | $V_R = 10\text{V}$ | | | 5 | μA |
| 放射束 (注3) | Φ_E | $I_F = 50\text{mA}$ | | 15 | | mW |
| | | $I_{FP} = 500\text{mA}$ | | 210 | | |
| 放射強度 (注4) | I_E | $I_F = 50\text{mA}$ | 30 | 70 | | mW/sr |
| | | $I_{FP} = 500\text{mA}$ | | 730 | | |
| ピーク発光波長 | λ_P | $I_F = 50\text{mA}$ | 695 | | 705 | nm |
| スペクトル半値幅 | $\Delta\lambda$ | $I_F = 50\text{mA}$ | | 28 | | nm |
| 指向角 | θ | $2\theta 1/2$ | | 10 | | ° |
| 応答速度 | 立上時間 | t_r | $I_F = 50\text{mA}$ | | 16 | ns |
| | 立下時間 | t_f | $I_F = 50\text{mA}$ | | 18 | ns |

注3: 放射束はS3584-08で測定。

注4: 放射強度はCIE127-2007条件Bで測定。

5 電気-光学特性グラフ

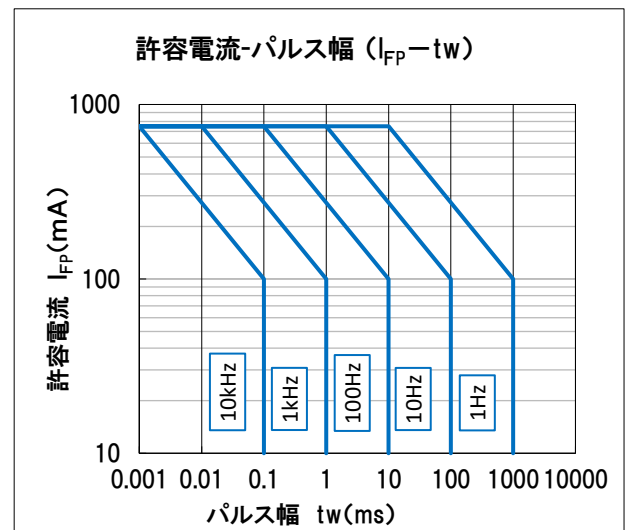
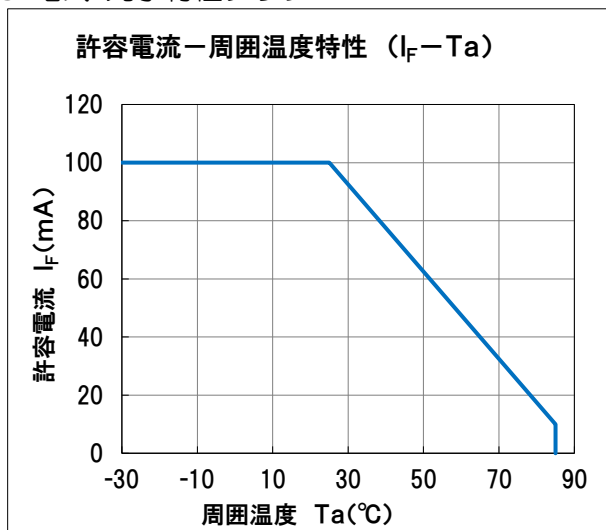

〒696-0102 島根県邑智郡邑南町中野3825番地8

Tel : 0855-95-2150

E-mail : info@toricon.co.jp

Fax : 0855-95-0120

https://www.toricon.co.jp/

(株) トリコン砲弾型LEDランプ

φ3赤外LEDランプ

データシート(暫定版)

型式名: IR709JA-3A02-B7

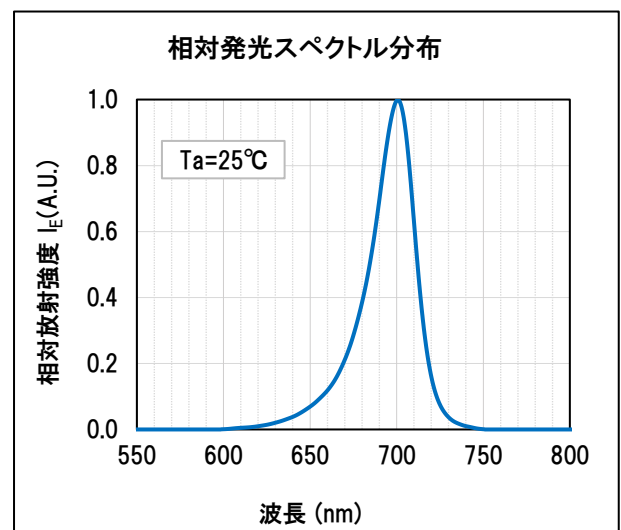
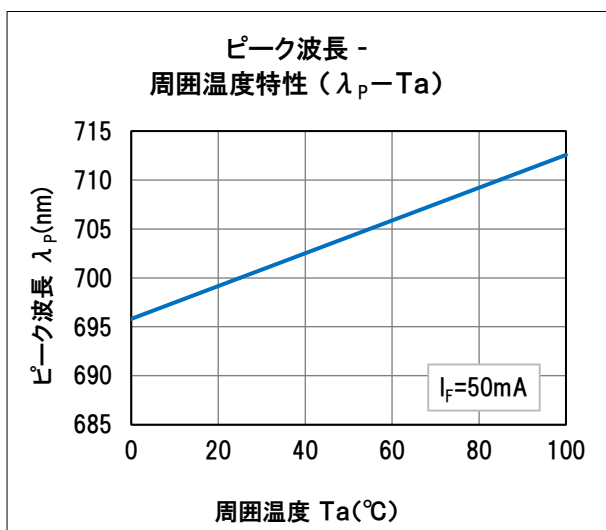
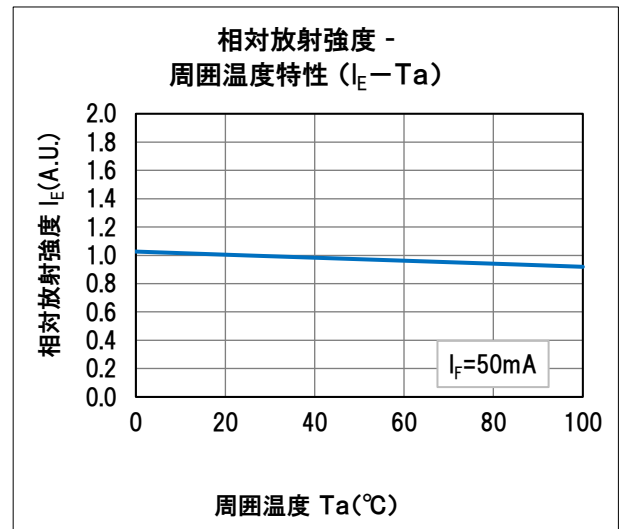
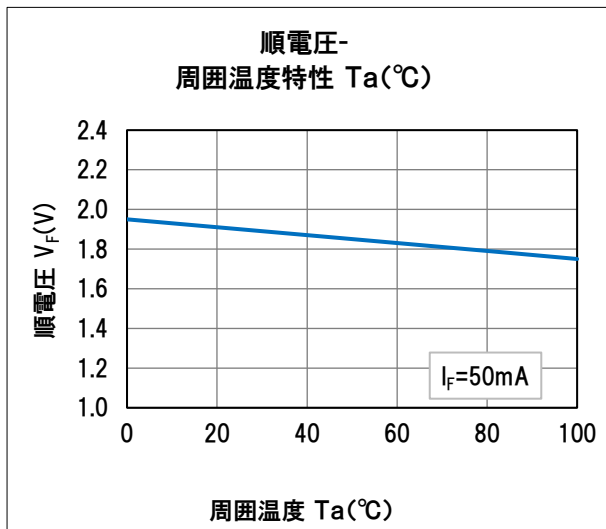
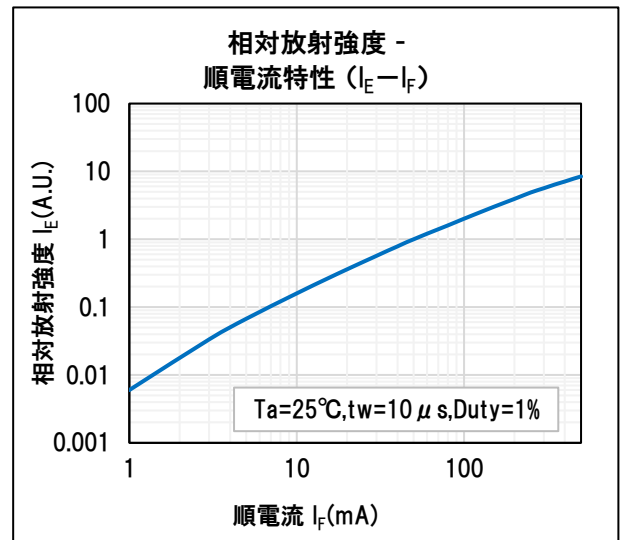
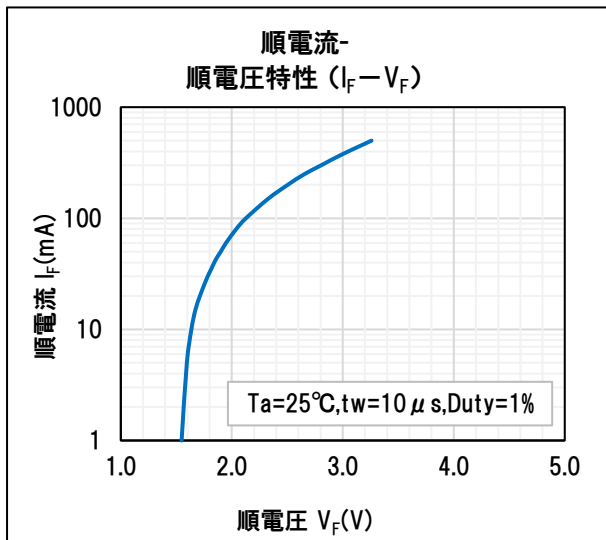

〒696-0102 島根県邑智郡邑南町中野3825番地8

Tel : 0855-95-2150

E-mail : info@toricon.co.jp

Fax : 0855-95-0120

https://www.toricon.co.jp/

(株) トリコン砲弾型LEDランプ

φ3赤外LEDランプ

データシート(暫定版)

型式名: IR709JA-3A02-B7

6 指向特性図

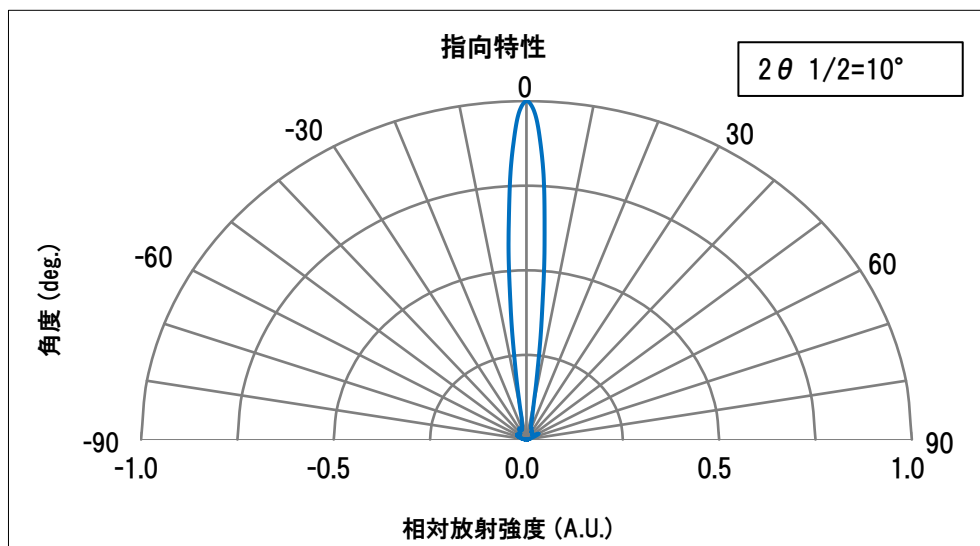
**免責事項**

本製品カタログに記載されている製品仕様およびデータは、製品の性能、信頼性、デザイン等の改善のため、予告なく変更することがあります。

高い信頼性と安全性が要求される輸送機器、例えば防災・防犯機器や各種安全装置など、お客様が使用される場合には、特に機器全体の安全設計にご配慮をお願いします。

故障や誤動作が直接人体に危害を及ぼすおそれがある場合など、高い信頼性と安全性が要求される特殊用途（航空宇宙用、燃焼機器、生命維持装置など）には使用しないで下さい。

〒696-0102 島根県邑智郡邑南町中野3825番地8

Tel : 0855-95-2150

E-mail : info@toricon.co.jp

Fax : 0855-95-0120

<https://www.toricon.co.jp/>